

Tószegi Zsuzsanna

## Innovatív szolgáltatási portfólió kialakítása és fejlesztése az iparjogvédelmi hatóság 120 éves története során

*Akár természetesnek is vehetnénk, hogy az a hatóság, amelynek elsődleges feladata az emberi alkotó szellem szüleményeivel való foglalatosság, maga is fogékony az újdonságok, az innovatív megoldások iránt. A szellemi tulajdon-védelem hazai felelőse 2016-ban ünnepli alapításának 120. évfordulóját, amelynek kapcsán a cikk áttekinti a hatósági munkában használatos technológiai eszközöket, amelyek között a bevezetések jó néhány, a maga nemében úttörő jellegű megoldást találunk.*

Tárgyszavak: iparjog; szabadalomügy, hatóság; ipartörténet

A szellemi alkotótevékenység védelmének igénye a régmúlta nyúlik vissza, de a szellemi tulajdon jogi védelme döntően a XIX. században alakult ki.

A XIX. század közepéig a szabadalmi védettség – amelynek nem volt előfeltétele a találmányi jelleg – odaítélése a legtöbb országban uralkodói kegy volt, és jogilag nem szabályozták a megadás feltételeit. Az Osztrák–Magyar Monarchiában 1852 óta létezett a szabadalmazás kereteit meghatározó rendelet, amelynek értelmében a birodalom feje adta „áldását” az oltalomra (1. ábra).

A XIX. század második felében, az egyes országokban megalkotott modern szabadalmi törvények megszületésével párhuzamosan megfogalmazódott az iparjogvédelem nemzetközi integrációja iránti igény. Ez vezetett a mai napig hatályban lévő *Párizsi Unió Egylemény* (PUE) létrejöttéhez, amelyet méltán nevezhetünk a nemzetközi iparjogvédelem „anyaegyleményének”. A külföldön is érvényes oltalmak megszerzését megkönnyítő PUE 1883-ban jött létre, amelyhez Magyarország egy negyedszázaddal később, 1908-ban csatlakozott.

A kiegyezés során Magyarország vám- és kereskedelmi szövetségre lépett Ausztriával, amelynek hatálya alól – az 1893. évi XLI. törvénycikk értelmében – a szellemi alkotások kikerültek, így 1894. január 1-jétől kezdve a szellemi tulajdonra vonatkozóan Magyarország teljes törvényhozói szabadságot élvezett. A gazdaság fellendülését – többek

között – a szabadalmi oltalmak jogi szabályozásával is elő kívánták segíteni, így 1895 nyarán az országgyűlés törvényt alkotott a találmányi szabadalmakról. Az első önálló magyar szabadalmi törvény, az 1895. évi XXXVII. törvénycikk a szabadalmi hatóságokról is rendelkezett, előírva a szabadalmi hivatal megalakítását és meghatározva annak hatáskörét.

1896. március 1-jén alapították meg a *Magyar Királyi Szabadalmi Hivatalt*, amely elnökből, alelnökből, állandó, illetve nem állandó bírói és műszaki tagokból, továbbá segédszemélyzetből állt. Az elnököt, az alelnököt és az állandó tagokat a kereskedelemügyi miniszter előterjesztése alapján az uralkodó (később a kormányzó), a nem állandó tagokat és a kezelőszemélyzetet pedig az illetékes miniszter nevezte ki (2. ábra).

### A szellemi tulajdon-védelem rendszere a millenniumtól napjainkig

A XIX-XX. század fordulóján az iparjogvédelmi jogintézmények rendszere még nem volt annyira kiforrott, mint napjainkban. A ma ismert oltalmi formák közül a szabadalmi és a védjegyoltalmat, illetve a mustra- és mintaoltalmat ismerték. Iparjogvédelmi oltalom az illetékes hatóság által lefolytatott eljárás következtében jöhetett létre, ha a bejelentés megfelelt a jogszabályi előírásoknak, és lerótták a hatóság által kiszabott díjat.

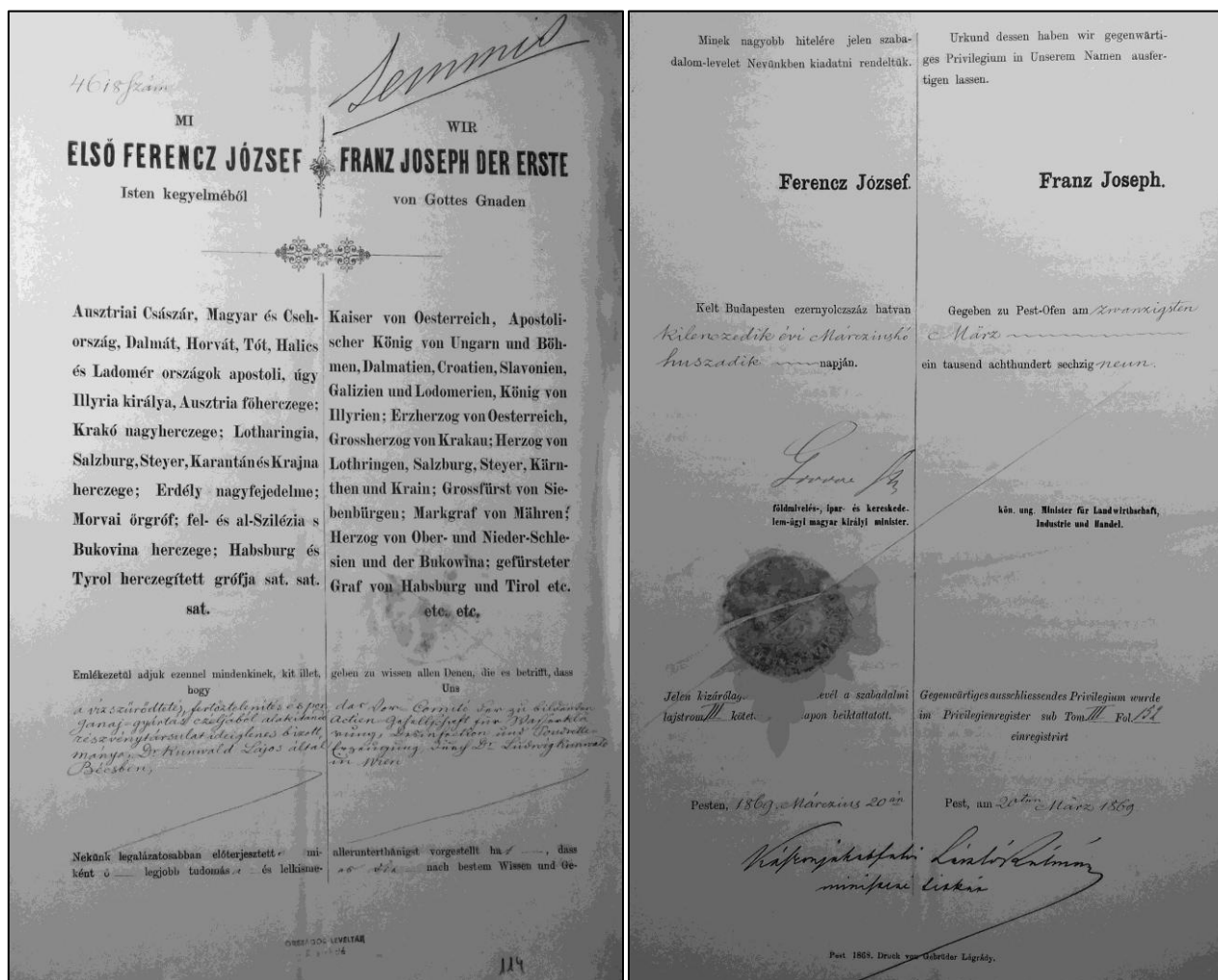

1. ábra Egy 1869-ben szentesített privilégium első és utolsó oldala

Szabadalmi oltalmat az újdonságot jelentő, iparilag értékesíthető találmány kaphatott; az újdonság fogalmát viszont a szabadalmi törvény nem határozta meg. A feltaláló csak a korábbiakban ismeretlen műszaki megoldásra kérhetett szabadalmat.

Az első védjegy-törvény – a védjegyek oltalmáról szóló 1890. évi II. törvénycikk – értelmében „védjegyek alatt [...] oly jelvények (jegyek, vignetták s effélék) értendők”,<sup>1</sup> amelyek a kereskedelmi forgalomba szánt készítményeknek/árúknak a többi készítménytől/árutól való megkülönböztetésére szolgálnak. A törvény értelmében a kizárólagos használatra szánt védjegyeket a kereskedelmi és iparkamaráknál vezetett lajstromokba be kellett jegyeztetni.

A mustra- és mintaoltalom az iparcikkek külső alakjára vagy magában az alakban megnyilvánuló figurális kialakításra vonatkozott. A mustrák és

minták védelmére szolgáló önálló magyar törvény híján az 1858. december 7-én kelt császári patens (*Törvény az iparüzleti termelvényekre szolgáló mustrák és minták védelme tárgyában*) előírásait kellett alkalmazni. Az ipari mintákra vonatkozó első önálló magyar jogszabályt 1907-ben adta ki a kereskedelmi miniszter. A védjegyekhez hasonlóan a mustrák és minták lajstromozása szintén a kereskedelmi és iparkamaráknál zajlott.

A szabadalmi hivatal megalapításkori hatáskörébe a találmányi bejelentésekkel kapcsolatos ügyintézés tartozott. Néhány évvel később a hivatal keretein belül létrehoztak két központi nyilvántartást, amelyek a kereskedelmi és iparkamaráknál vezetett védjegy-, illetve mintalajstromok bejelentéseit regisztrálták, de ez utóbbi két iparjogvédelmi oltalommal kapcsolatosan a szabadalmi hivatalnak csak korlátozott hatásköre volt.

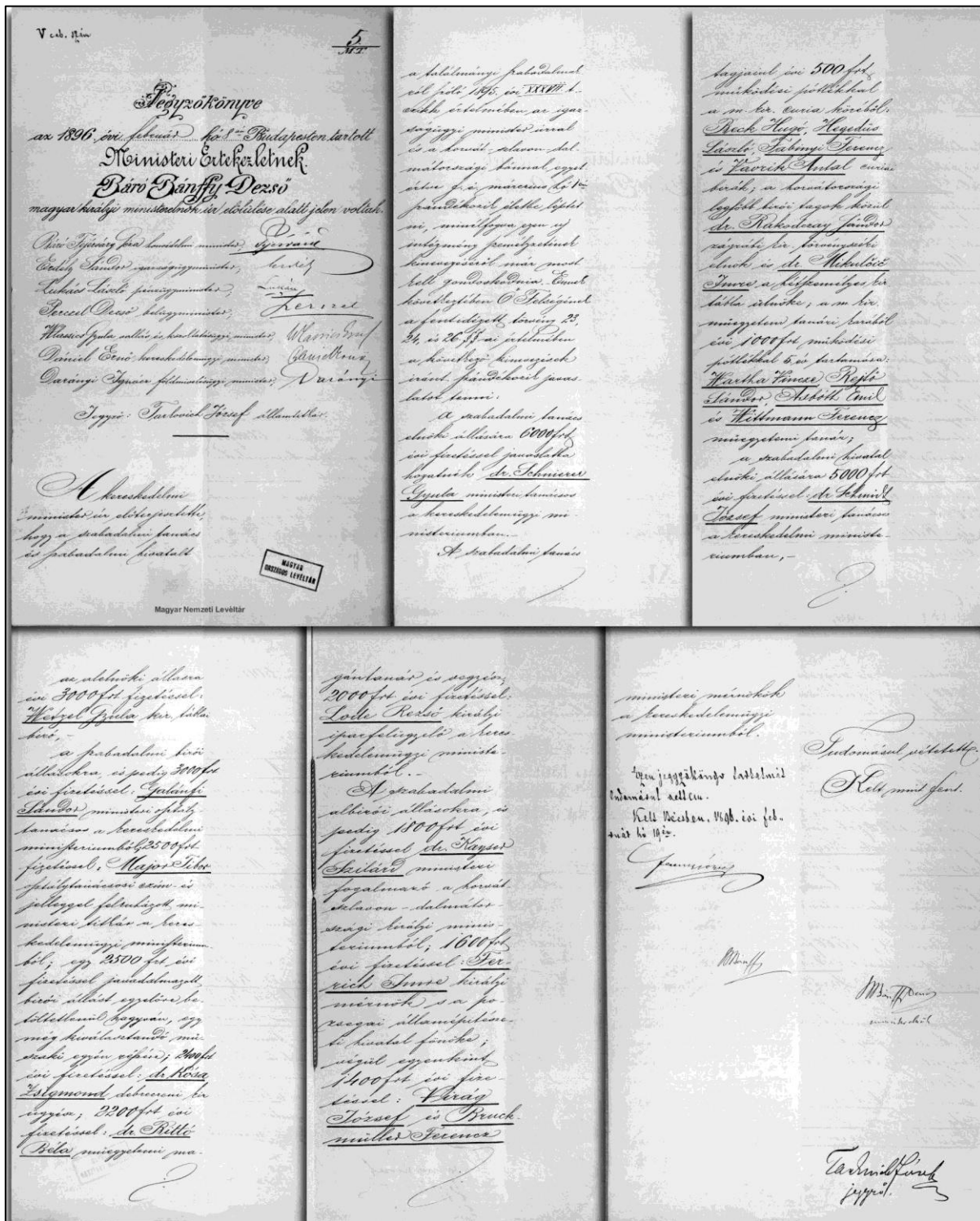

2. ábra A minisztertanács 1896. február 8-ai üléséről kézírással készült jegyzőkönyv részletei

A találmányi szabadalmakról szóló 1895. évi XXXVII. törvény elrendelte a Szabadalmi Közlöny kiadását: „A bejelentett és közzététetni rendelt találmányok [...], az engedélyezett szabadalmak –

azok leírásával és rajzaival együtt – [...] az erre rendelt hivatalos lapban azonnal közzéteendő.”<sup>2</sup>

1920-ban a hivatalt szabadalmi különbíróssággá alakították át, megerősítve az intézmény keretein belül addig is működő bírói osztály hatáskörét. Az új név, amely 1944-ig kísérte a hivatalt, *Magyar Királyi Szabadalmi Bíróság* lett. Az intézmény 1945-től az 1949 októberében történt megszüntetéséig *Szabadalmi Bíróság* néven működött; bizonyos feladatait az 1949. január 1-jével megalakított *Országos Találmányi Hivatal* vette át, a bírósági ügyek a rendes bíróságokhoz kerültek.

Az iparjogvédelmi hatóság az 1996-os centenáriuma alkalmából visszavette patinás nevét, és ettől kezdve 2010. december 31-ig *Magyar Szabadalmi Hivatal* néven működött. A szervezet tevékenységi körének jelentős bővülését tükrözi a 2011. január 1-jétől fölvevett új név: azóta *Szellemi Tulajdon Nemzeti Hivatala* (SZTNH) néven látja el törvényben meghatározott feladatait.

A XX. század végére kialakult és megszilárdult a szellemi tulajdon-védelem rendszere, amely kizárólagos, monopolszerű jogok garantálásával védi az alkotók és kutatók, továbbá a művekkel kapcsolatosan időt és pénzt befektető személyek jogait. A szellemi tulajdon-védelem segíti elő, hogy – erkölcsi elismerés és anyagi haszon formájában – egy új alkotás, egy új megoldás létrehozására fordított idő, energia, investíció megtérüljön. A szellemi tulajdon-védelem két fő területe az iparjogvédelem és a szerzői jogi védelem.

Az iparjogvédelem legismertebb ága a műszaki találmányokat védő szabadalom, illetve az áruk és szolgáltatások megkülönböztetésére szolgáló védjegy. A műszaki területen ismeretes továbbá a használatiminta-oltalom, amely ugyancsak a feltalálói tevékenységet védi. A termékek külső kialakításának védelmére szolgál a formatervezésiminta-oltalom (a dizájn). Növényfajta-oltalomban részesülhet az az új növényfajta, amely megkülönböztethető, egynemű, állandó tulajdonságokkal rendelkezik. Földrajzi árujelzőként oltalomban részesülhet a termék földrajzi származásának feltüntetésére a kereskedelmi forgalomban használt földrajzi jelzés és eredetmegjelölés. Az Európai Unió jogszabályaiban meghatározott esetekben bizonyos feltételekkel és időtartamra a gyógyszertermékre vagy növényvédő szerre vonatkozó találmány tárgya kiegészítő oltalomban (SPC) részesülhet – azt követően, amikor az oltalmi idő lejártával megszűnik a szabadalmi oltalom.

A szerzői jog az irodalmi, tudományos és művészeti művek szerzőinek biztosít kizárólagos jogokat

az alkotásaik felhasználásával kapcsolatosan. A szerzői jogi védelem a szerzőknek személyhez fűződő (például a névhasználat joga) és vagyoni jogokat (például a mű felhasználásának joga) biztosít, de védi a művek nagyközönséghez való eljuttatásában szerepet vállalók (például az előadóművészek, a rádiós és a televíziós szervezetek, a filmelőállítók stb.) érdekeit is.

Az idők során a hivatal tevékenységi körébe bekeült a ma ismert valamennyi iparjogvédelmi oltalom megadásával kapcsolatos hatósági feladat, továbbá a szerzői jogi védelemmel összefüggő, törvényben meghatározott teendők ellátása. Az SZTNH a szellemi tulajdon-védelem terén széles körű nemzetközi kapcsolatrendszerbe ágyazottan végzi munkáját.

### **Az egyes korszakokban használatos információörögzítési technikák**

Ebben a fejezetben áttekintjük az elmúlt 120 évben a hivatali munka, az ügyfélkapcsolatok és a törvényben előírt tájékoztatási kötelezettségek ellátására szolgáló megoldásokat, amelyek szinte mindegyikénél érzékelhető a hivatal újító, innovatív szemlélete.

#### **Kézírás, gépírás, nyomdai szedés, litográfia**

A XIX-XX. század fordulóján a nagyközönségnek szánt kommunikáció fő médiuma a nyomdatermék, a hivatalos levelezés leginkább elterjedt technikája pedig a kézírás volt, de szűkebb körben már használták a XIX. században feltalált írógépet is (3. ábra).<sup>3</sup>

Széles körben elterjedt szokás volt, hogy az iratok ismétlődő keretszövegeit nyomdában sokszorosították, és az aktuális szöveget kézzel írták be a megfelelő helyekre. Erre példa a Ferenc József nevében kiadott szabadalomlevél és a Weiss Manfréd-féle szabadalmi okirat (1. és 6. ábra).

A terjesztési céllal készülő dokumentumok előállítására magas színvonalú nyomdatechnika állt rendelkezésre – többek között nyomtatott formában jelent meg a hivatalos lap, a *Szabadalmi Közlöny* is, amelyben csak a legfontosabb adatok láttak napvilágot. A közlönnyel azonos időpontban kerültek ki a nyomdából a szabadalmi leírások és a hozzájuk tartozó jellemző ábrák, amelyeket a hivatal e célra fönntartott helyiségében lehetett megtekinteni. A kiváló minőségű műszaki rajzokat a kor legismertebb fotósa és litográfusa, *Klősz György*

készítette, a nyomdai kivitelezés a *Pallas Nyomdában* történt (4. ábra). A Pallas Nyomdával igazsággal meg lehettek elégedve a hivatalban: 1896-tól kezdve 1940-ig tartott az üzleti kapcsolat.

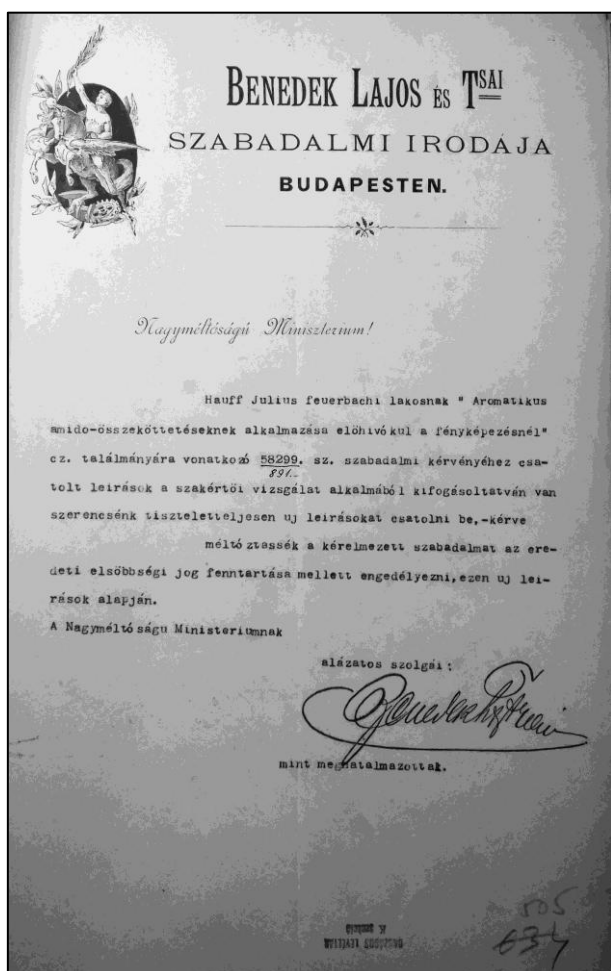

3. ábra A Benedek és Tsai ügyvivő iroda levele 1892-ből

Az első időszakban a Szabadalmi Közlöny minden szombaton déli 12 órakor jelent meg, a lapzárta csütörtök délben volt. „A szabadalmi leírásoknak a kinyomatása [...] az által ... van indokolva, hogy] a találmányok szellemi közkinccsé váljanak.” „... az érdeklődő kutatóknak szükséges [...] az eligazodásra megfelelő segédeszközöket nyújtani. Ilyen segédeszközök a találmányok jó osztályozása s ezenkívül a találmányi leírásoknak kivonatos közlése.”<sup>4</sup>

Egy további példa a bámulatosan magas színvonalú műszaki rajzoló és nyomdai munkára: *Léderer Sándor 'Forgatható takaréktűzhelye'*, amely 1896. március 9-étől állt oltalom alatt. Ez volt a 6506. számú szabadalmi bejelentés – a fel-

találó a hivatal megalakulása után 9 nappal nyújtotta be a bejelentését (5. ábra).

1912-ben a hivatal felkérésére *Barta Ernő*, az ismert grafikus elkészítette a hivatal könyvtárának ex librisét, amelyet – vélhetően 1921-ben, az intézmény névváltozása után – a M. Kir. Szabadalmi Bíróság könyvtára számára aktualizált. Az ex librisrel megjelölt kötetek közül jó néhányat őriz a hivatal *Frecskay János Szakkönyvtára*.<sup>5</sup>

Ugyancsak 1912-ből maradt fenn az *Országos Levéltár* gyűjteményében *Weiss Manfréd 'Első magyar konzervgyára és ércárugyára'* számára kiadott díszes szabadalmi okirat: a nyomdában készített sémába kézzel írták a szükséges adatokat (6. ábra).

Sok évtizeden át lényegi változás csak annyiban ment végbe az információrögzítési technikában, hogy a hivatalos iratok előállításánál gyakorlatilag kizárólagossá vált az írógép használata; a kézírás az iktatókönyvekben, a sokáig kézzel vezetett lajstromkönyvekben és más hasonló nyilvántartásokban maradt szokásban.

### A legnagyobb fordulat – a számítógép bevonul a hivatal eszköztárába

Egy nagy ugrást teszünk az időben: *Neumann János* ugyan már a II. világháború idején fölállította elméletét a tárolt programok elvére épülő számítógépekről, és a világhégés után meg is épültek az első berendezések (az *ENIAC* 1946-ban, az *ENVAC* 1949-ben), de még sok idő kellett ahhoz, hogy az informatikai eszközök megkezdhessék világhódító útjukat.

A mi térségünk fejlődését e téren is visszavetette a hidegháború, amelynek egyik következménye volt a fejlett technológiai eszközök szocialista országokba való eljuttatását gátló, az 1990-es évek elejéig érvényben tartott embargó (a COCOM-lista). A KGST országokban az 1960-as években kezdtek számítógépeket gyártani; a *KFKI* például 1968-tól készített *Tárolt Programú Analizátor* (TPA) néven számítógépeket.

Az 1980-as évek első felében az Országos Találmányi Hivatal épületében volt egy TPA 11/48 típusú számítógép, de nem a hivatal, hanem az *Alkotó Ifjúság Egyesülés* tulajdonában. Erre a gépre csatlakoztak a hivatalban elhelyezett VT-52-es terminálok, amelyekkel egyszerű ügyviteli feladatokat (lényegében az ügyfelekkel való levelezést) végeztettek el.<sup>6</sup>

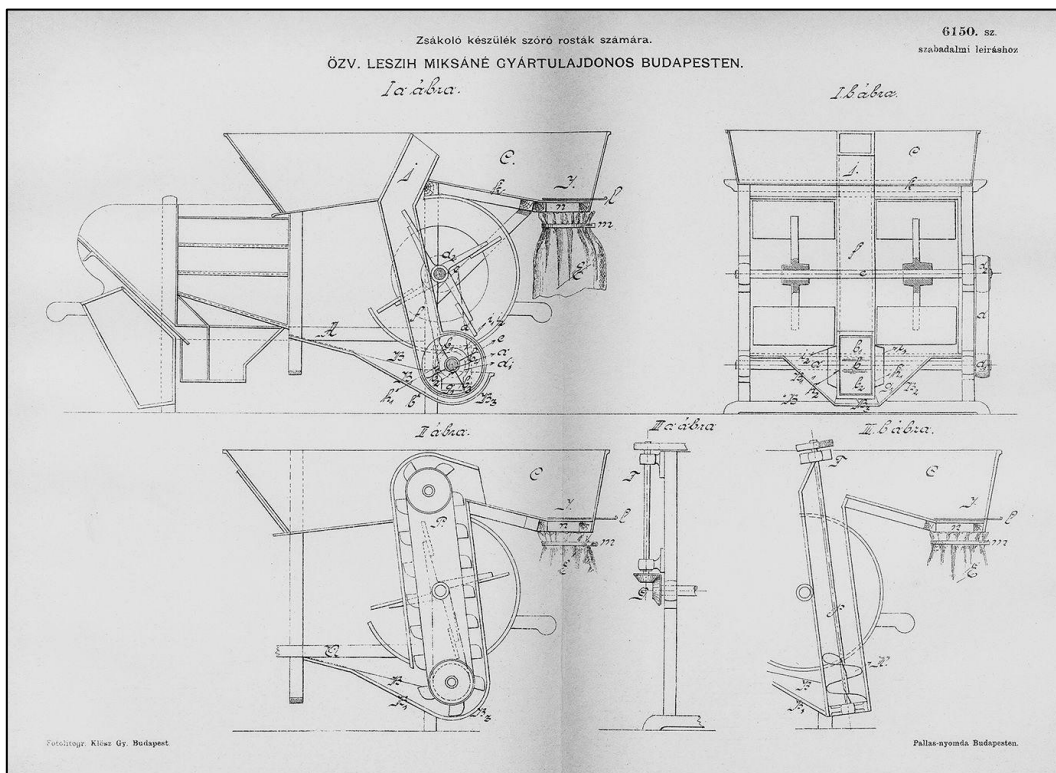

4. ábra 1896. március 11-én nyújtotta be Leszih Miksáné 'Zsákoló készülék szóró rosták számára' című bejelentését  
A Klösz György műhelyében készült rajz a 6150. sz. szabadalmi leíráshoz

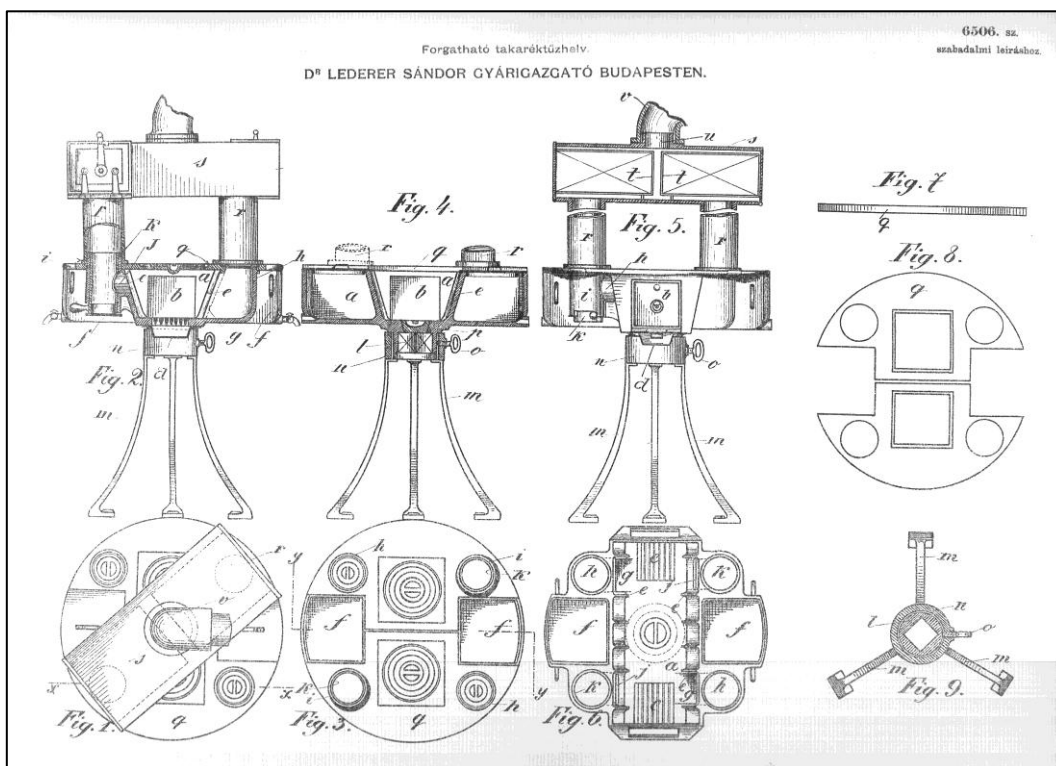

5. ábra Klösz György műhelyében készült rajz Léderer Sándor forgatható takaréktűzhelyéhez



6. ábra Szabadalmi okirat 1912-ből

1987/88-ban kezdődött meg az első PC alapú levelezési rendszer, az *OTHello* kialakítása; ehhez a személyi számítógépeket lokális hálózatba (LAN) kapcsolták. Ugyanekkor, 1987-ben kezdődött a *HUNPADOC*, a szabadalmi információk keresésére alkalmas adatbázis fejlesztése: ez a PC alapú rendszer a *Szabadalmi Közlöny és Védjegyzéskönyv*ben megjelent szabadalmak és szabadalmi bejelentések publikus adatait tartalmazta, a szabadalmi információk keresőeszköze volt.

1990-ben jelent meg a legelső magyar CD-ROM, amelyen helyet kapott a nemzetközi szabadalmi osztályozás (NSZO) 1990-ben életbe lépett 5. kiadása. Az NSZO-t papíron is kiadták, a nyomdai előállításához *Ventura* kiadványszerkesztő programot használtak. A *Ventura*ba bevitt strukturált szöveges állomány lehetővé tette az információhalmoz adatbázisba szervezését; ez a változat jelent meg CD-ROM-on.

Az 1990-es években folytatódtak a fejlesztések: az IIF program keretében ISIS alapon létrehozott online adatbázisok is készültek a hivatalban.<sup>7</sup> Az ügyviteli rendszer kialakításának kezdeti eredményeként 1992 elején működésbe állították az első modult, amelyet később bővítettek, folyamatosan fejlesztettek.

A CD-ROM volt az évszázad utolsó évtizedének nagy slágere. A hivatalban sok külföldi iparjogvédelmi CD adatbázist fizettek elő, a CD meghajtókat hálózatba szervezték.

A hivatal azonban nemcsak vásárlója, de előállítója is volt a CD-ROM (majd később a DVD) adatbázisoknak. Éveken keresztül jelentette meg a szabadalmi információk fentebb már említett keresőeszközét, a *HUNPADOC*-ot, amely nemcsak a kurrens, hanem 1970-ig visszamenőleg tartalmazta a közlönyben megjelent szabadalmak és szabadalmi bejelentések publikus adatait.

A *HUNPADOC*-ot pár év múlva a *HUNPATÉKA* adatbázis váltotta föl, korszerűsített felhasználói felülettel, jelentősen kibővített adattartalommal. Retrospektív feldolgozás eredményeként a hivatal megalakításának kezdetétől, 1896-tól kezdődően az összes magyar szabadalom bibliográfiai adatait, az igénypontokat, a kivonatokat, az ábrákat és az ún. jogállásadatokat, 1972-ig visszamenőleg pedig a szabadalmi bejelentésekről meghatározott információkat tartalmazta. A korábbi DOS-os felületet a Windows váltotta föl (7. ábra)



7. ábra A HUNPATÉKA lemez borítója



A HUNPATÉKA után következett 2000-ben a PIPACS (*Publikus Iparjogvédelmi AdatbázisCsalád*) néven ismertté vált integrált adatbázis, amely az összes magyarországi iparjogvédelmi oltalmi forma együttes keresését is lehetővé tette. A PIPACS 2011-ig negyedévente jelent meg DVD-n; szerepét ettől az időponttól kezdve az online *e-kutatás* vette át.

### A hivatal centenáriuma 1996-ban – a honlapszolgáltatás kezdete

A fentiekben már említettük, hogy a hivatal megalkulásának 100. évfordulóján a hivatal visszavette patinás régi nevét, és 15 éven át Magyar Sza-

badalmi Hivatal néven folytatta tevékenységét. Az intézmény fennállásának a centenáriumát – többek között – az első honlap megindításával ünnepelte. Abban az időben a saját honlap elkészítése és fenntartása jelentős innovációnak számított: a hivatal világviszonylatban az első tíz iparjogvédelmi hatóság között volt, a magyar közigazgatásban pedig a legelsőek közé tartozott a honlapszolgáltatás megindításával (8. ábra).

Az első időben a hivatali híreken és az iparjogvédelmi tájékoztatókon kívül a Szabadalmi Közlöny és Védjegyértesítő elektronikus változatát – azon belül az egyes oltalmi formák lajstromadatait – tették közzé a honlapon.

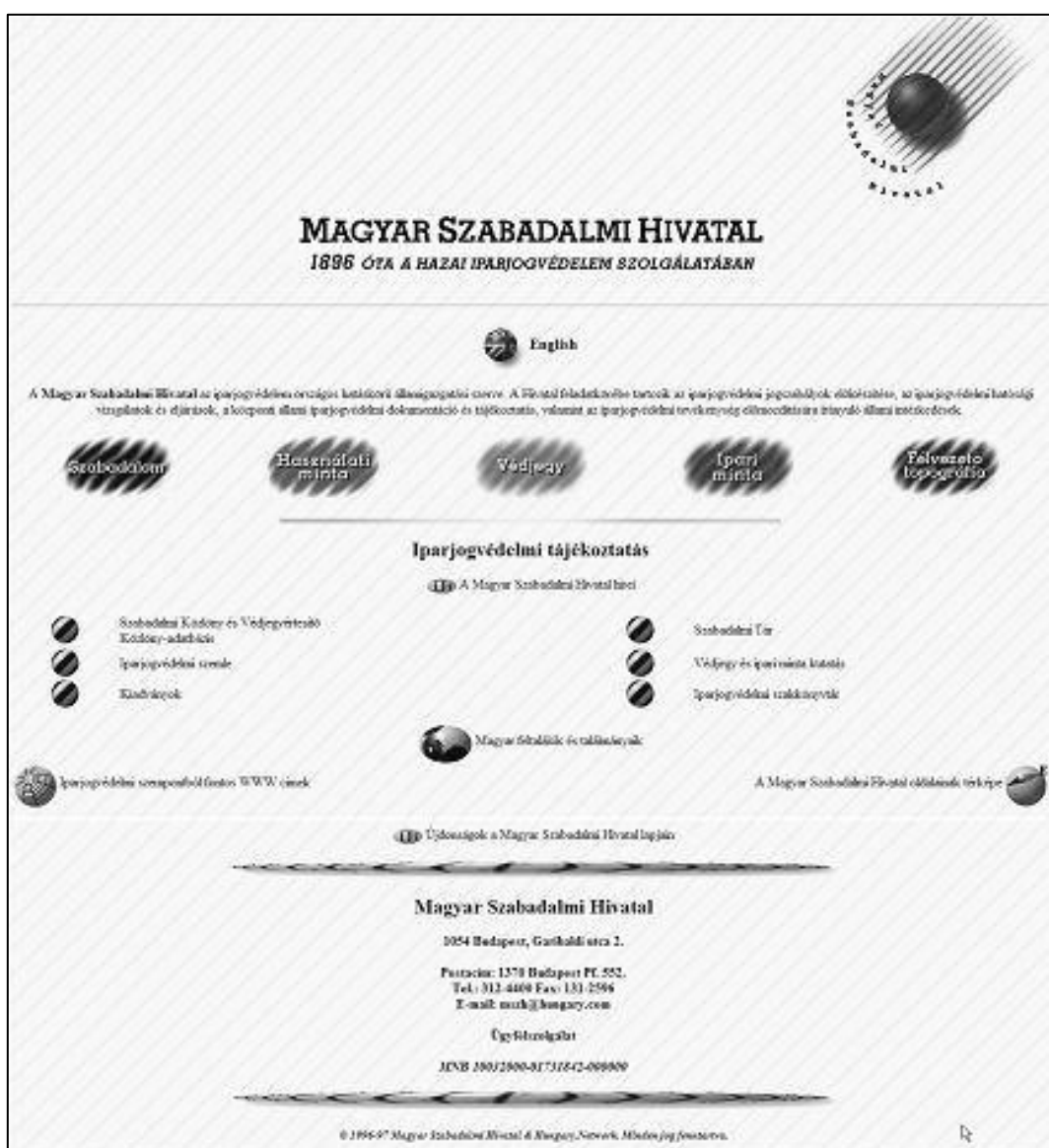

8. ábra Az első hivatali honlap

## A XXI. század innovációi

A hivatali honlap az elmúlt évtizedben a hatósági tevékenység kommunikációjának elsődleges színterévé vált. A centenárium évében indult honlap szerkezete és külső megjelenése 8 évig nem változott. Az új szerkezetű, bővített tartalmú honlap 2004 nyaratól váltotta föl az előző verziót. A honlap elrendezése az akkor elterjedt "kapu" struktúrát követte: a felső részben és a két oldalsó sávban kaptak helyet a menüpontok, középen a hírek szerepeltek (9. ábra). A hivatal egy külső céget bízott meg az arculat megtervezésével.

Ez a szerkezeti megoldás és az arculat főbb elemei meglehetősen sokáig, 2015-ig jellemezték a hatósági közleményeket, tájékoztatókat közlő, a különböző adatbázisokhoz hozzáférést nyújtó portált. A hivatali közlöny teljes terjedelmében, PDF formátumban már előzőleg is hosszú évek óta hozzáférhető volt a honlapon, de 2006. január 1-jétől kezdve a hivatalos lap nyomtatásban már nem, csak online módon, a hivatal honlapján jelenik meg.

## Új név, új innovatív online szolgáltatások

A 2011-es év, amikortól a hivatal új néven működik, számottevő bővülést hozott az online elérhető iparjogvédelmi szolgáltatási portfólióban: új elektronikus ügyfélkapcsolati rendszert dolgoztak ki és vezettek be. Az intézmény korábban is nyújtott különböző elektronikus szolgáltatásokat, de 2011-től kezdve az ügyfél-kommunikáció új technológiai színvonalra került: mód nyílt a jogszabályban meghatározott iparjogvédelmi bejelentések elektronikus úton való benyújtására, az ügyintézés online követésére. Az ügyfeleknek nyújtott érték-növelt szolgáltatások mögött természetesen javítani kellett a hatósági feladatokat kiszolgáló adatbázis logikai és műszaki színvonalát is (10. ábra).

A portálon keresztül hozzáférhető, 2011-ben bevezetett, és azóta folyamatosan fejlesztett szolgáltatások a következők:

- e-nyilvántartás,
- e-kutatás,
- e-iratbetekintés,
- e-ügyintézés.



9. ábra A jelentősen átalakított honlap 2008-ban

10. ábra Az e-ügyintézés nyitó oldala 2015-ben

E cikknek nem célja a fenti szolgáltatások bemutatása; akit a részletek érdekelnek, a honlap megfelelő részét kiválasztva elolvashatja a tájékoztatókat.<sup>8</sup> Néhány kiragadott példával azonban szeretnénk érzékeltetni, milyen széles körben lehet az elektronikus ügyintézés keretében kérelmet benyújtani:

- szabadalmi, védjegy, formatervezési minta, növényfajta, földrajzi árujelző stb. területen oltalom szerzésére irányuló kérelem,
- iratbetekintésre irányuló kérelem,
- K+F minősítési eljárás iránti kérelem,
- hitelesített lajstromkivonat igénylésére irányuló kérelem,
- lakcím/székhely-változás tudomásulvételére irányuló kérelem,
- árva művek felhasználásának engedélyezésére irányuló kérelem stb.

Elektronikus ügyintézésre az SZTNH elektronikus ügyintézési rendszerén vagy a kormányzati portálon keresztül van lehetőség. Elektronikus úton kétféleképpen nyújtható be kérelem: vagy az ügyfélkapun keresztül, vagy az ügyiratot a közigazgatási felhasználásra alkalmas elektronikus aláírással ellátva.

2011-ben indult útjára a *szellemitulajdon.hu*, a nagyközönség számára készülő népszerűsítő, a szellemi tulajdon-védelmi tudatosság növelését célul kitűző honlap, amelynek fő témája az innováció, azon belül a magyar innovációs eredmények bemutatása, de foglalkozik az iparjogvédelem, a technika- és tudománytörténet, a hungarikumok kérdéskörével is. A felhasználók körében nagyon népszerű az ingyenesen igénybe vehető *online tájékoztatás*, ahol a feltett kérdésekre szakavatott válaszokat adnak a hivatal munkatársai. A *szellemitulajdon.hu* honlap a kezdetektől fogva asztali számítógépeken és mobil eszközökön egyaránt elérhető.

2015-ben a hatósági portál teljesen megújult. A felhasználói szokások változása miatt már nem elegendő csak PC-használatra alkalmas felületet nyújtani: a mobil eszközökön is kényelmes hozzáférést kell biztosítani. Ennek érdekében az új portál *reszponzív technológiával* készült el. A fejlesztés kapcsán a korábbi, menüpontokkal túlzásfolt struktúrát egy sokkal kevesebb elemből álló, korszerű arculati elemeket és megoldásokat integráló felület alatt lehet elérni a hivatal online szolgáltatásait hozzáférhetővé tevő *szellemitulajdon-védelmi portálon* (11. ábra).

Az online szolgáltatások mobil eszközökre optimalizálásával a Szellemi Tulajdon Nemzeti Hivatala ismét a leginnovatívabb magyar hatósági szolgáltatók között szerepel.



## Hivatkozások

- <sup>1</sup> 1890. évi II. törvénycikk a védjegyek oltalmáról 1. §. <http://1000ev.hu/index.php?a=3&param=6365>
- <sup>2</sup> 1895. évi XXXVII. törvénycikk a szabadalmi találmányokról 44.§. <http://1000ev.hu/index.php?a=3&param=6599>
- <sup>3</sup> A hivatal irattári anyaga sajnos, az Országos Levéltár 1956-os tűzvésze során megsemmisült, így csak véletlenszerűen bukkan föl néhány hivatalos irat más intézmények levéltári gyűjteményében. A hivatal megalkotásáról szóló minisztertanácsi jegyzőkönyv szerencsénkre megmaradt.
- <sup>4</sup> Jelentés a m. kir. Szabadalmi Hivatal 10 évi működéséről (1896-1906). Budapest : Pallas, 1907. 156. o.
- <sup>5</sup> Barta Ernő művei szerzői jogi védelem alatt állnak. A szóban forgó ex librisek megtekinthetők az *Egy hivatal 120 éve* című könyv 90. és 91. oldalán.
- <sup>6</sup> KARETKA Gábor: Szabadalmi adatbázisok a K + F Információs Infrastruktúra Fejlesztési Programban. In: Tudományos és Műszaki Tájékoztatás, 37. évf. 1990. 3-4. sz. 129–136. o.
- <sup>7</sup> VÁRHEGYI Ákos: Iparjogvédelem és informatika a Magyar Szabadalmi Hivatalban. Felsőfokú iparjogvédelmi tanfolyam szakdolgozat. Budapest, 1998.
- <sup>8</sup> <http://sztnh.gov.hu/hu/szakmai-oldalak> – a menüben kiemelt helyen láthatók a szóban forgó szolgáltatások.

Beérkezett: 2016. X. 1-jén.

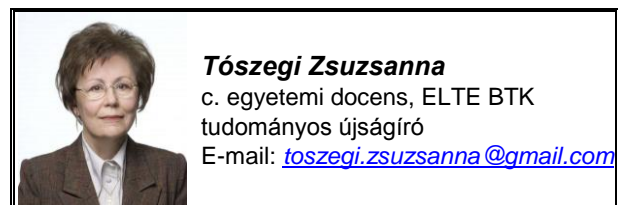

11. ábra Az okostelefonra optimalizált szakmai oldalak menüje

